



Immagine Indicativa

DATA : / /

 TIPO RICHIESTA Conto visione Prova con specialista

NOTE EVENTUALI:

ISO 12.27.04.003

CODICE STEP-S

PREZZO Base

DESCRIZIONE La configurazione standard comprende:

- base seduta regolabile in larghezza (da 36 cm a 50 cm) e profondità (da 42 a 50 cm)
- ruote anteriori da 6" (150mm) ammortizzate
- ruote posteriori ammortizzate da 16" (400 mm) con freno a tamburo
- maniglione di spinta articolato e allargabile nelle diverse misure con fori a passo
- reclinazione attuata mediante staffa di regolazione a passo (in continuo da 0° a 25°)

- basculamento effettuato mediante molla a gas (in continuo da 0 a 45°)
- poggiatesta imbottiti, ribaltabili e regolabili in inclinazione sul piano verticale ed orizzontale
- fianchetti imbottiti, regolabili sulla larghezza, orientabili ed abbattibili
- pedane elevabili estraibili e ruotabili lateralmente
- coppia ruote antiribaltamento amovibili e regolabili in altezza

INFORMAZIONI TECNICHE

Misure in cm

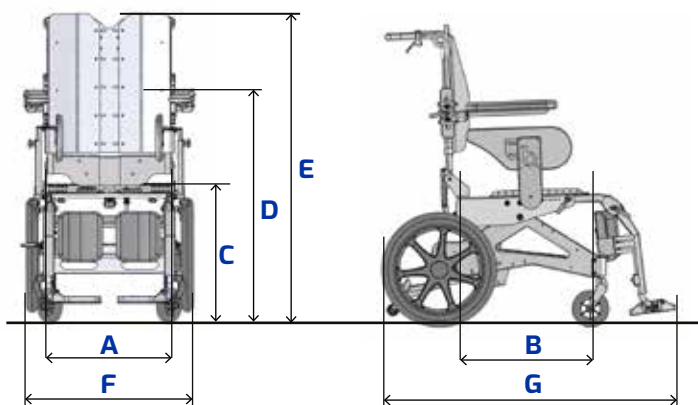

A LARGHEZZA PIATTO SEDUTA REGOLABILE	36	38	40	43	45	48	50
B PROFONDITA PIATTO SEDUTA REGOLABILE	Da 42 a 50						
C ALTEZZA PIATTO SEDUTA	41	43,5	46				
D ALTEZZA BRACCIOLO	Da 72,5 a 78						
E ALTEZZA SCHIENALE	Da 95,5 a 102,5						
F LARGHEZZA	Da 59 a 73						
G PROFONDITA' RUOTE (Ø400)	93	PROFONDITA' RUOTE (Ø550)		100,5			
H PORTATA MAX	kg 120	PESO TOTALE		Da kg 34 a 43			

MISURE UTENTE

Altezza cm





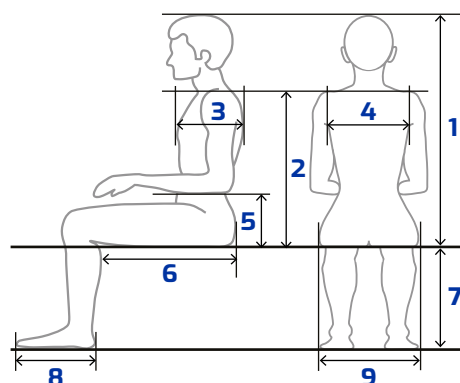











Peso kg

- 1 cm
- 2 cm
- 3 cm
- 4 cm
- 5 cm
- 6 cm
- 7 cm
- 8 cm
- 9 cm



NOTE per la carrozzina:

NOTE per eventuali sistemi di postura:

COLORE di BASE	 Telaio e seduta RAL 7016 Antracite	 Pedane e schienale RAL 9005 Nero	 Tessuti NERO	★									
COLORE A SCELTA	solo per telaio e seduta (pedane e schienale vengono fornite sempre in Nero RAL 9005).											I colori raffigurati sono indicativi, fare riferimento alla tabella RAL e PANTONE.	
													
	<input type="checkbox"/>	<input type="checkbox"/>	<input type="checkbox"/>	<input type="checkbox"/>	<input type="checkbox"/>	<input type="checkbox"/>	<input type="checkbox"/>	<input checked="" type="checkbox"/>	<input type="checkbox"/>	<input type="checkbox"/>	<input type="checkbox"/>		<input type="checkbox"/>
<input type="checkbox"/>												<input type="checkbox"/>	△

COMPONENTISTICA

NOME	CODICE	TIPOLOGIA	COND.	PREZZO	U.M.	CONF.
RUOTE	RA03-S	RUOTE ANTERIORI 6" AMMORTIZZATE	★		PA	<input type="checkbox"/>
	RA02-S	RUOTE ANTERIORI 5,5" AMMORTIZZATE	○		PA	<input type="checkbox"/>
	RA01-S	RUOTE ANTERIORI 5" AMMORTIZZATE	○		PA	<input type="checkbox"/>
	RU02-S	RUOTE POSTERIORI DA 400 MM CON FRENO A TAMBURO	★		PA	<input type="checkbox"/>
	RU01-S	RUOTE POSTERIORI DA 400 MM CON FRENO A PATTINO	○		PA	<input type="checkbox"/>
	RU03-S	RUOTE POSTERIORI DA 550 MM CON FRENO A TAMBURO E PERNO ESTRAZIONE RAPIDA	△		PA	<input type="checkbox"/>
MANIGLIE	MAA01-S	MANIGLIONE SNODABILE	★		PZ	<input type="checkbox"/>
	MAS01-S	MANIGLIE SEPARATE	○		PZ	<input type="checkbox"/>
RECLINAZIONE	REC02-S	REGOLAZIONE INCLINAZIONE MECCANICA SCHIENALE	★		PZ	<input type="checkbox"/>
	REC01-S	MOLLA A GAS RECLINAZIONE 200 N	△		PZ	<input type="checkbox"/>
BRACCIOLI	BR08-S	BRACCIOLI IMBOTTITI CORTI ORIENTABILI	★		PA	<input type="checkbox"/>
	BR01-S	BRACCIOLI IMBOTTITI CORTI NON ORIENTABILI	○		PA	<input type="checkbox"/>
	BR04-S	BRACCIOLI IMBOTTITI LUNGI NON ORIENTABILI	△		PA	<input type="checkbox"/>
	BR07-S	BRACCIOLI IMBOTTITI LUNGI ORIENTABILI	△		PA	<input type="checkbox"/>
	BRD02-S	BRACCIOLO EMIPLEGICO PU INTEGRALE NON ORIENTABILE DESTRO	△		PZ	<input type="checkbox"/>
	BRS02-S	BRACCIOLO EMIPLEGICO PU INTEGRALE NON ORIENTABILE SINISTRO	△		PZ	<input type="checkbox"/>
	BRD03-S	BRACCIOLO EMIPLEGICO PU SOFT NON ORIENTABILE DESTRO	△		PZ	<input type="checkbox"/>
	BRS03-S	BRACCIOLO EMIPLEGICO PU SOFT NON ORIENTABILE SINISTRO	△		PZ	<input type="checkbox"/>
	BRD05-S	BRACCIOLO EMIPLEGICO PU INTEGRALE ORIENTABILE DESTRO	△		PZ	<input type="checkbox"/>
	BRS05-S	BRACCIOLO EMIPLEGICO PU INTEGRALE ORIENTABILE SINISTRO	△		PZ	<input type="checkbox"/>
	BRD06-S	BRACCIOLO EMIPLEGICO PU SOFT ORIENTABILE DESTRO	△		PZ	<input type="checkbox"/>
	BRS06-S	BRACCIOLO EMIPLEGICO PU SOFT ORIENTABILE SINISTRO	△		PZ	<input type="checkbox"/>
	BR09-S	BRACCIOLO SU MISURA	DX <input type="checkbox"/> SX <input type="checkbox"/> (misure in cm) Larg. Prof. Alt.	△		PZ

NOME	CODICE	TIPOLOGIA	COND.	PREZZO	U.M.	CONF.
FIANCHETTI	FI01-S	FIANCHETTI BACINO REGOLABILI ED ABBATTIBILI	★		PZ	<input type="checkbox"/>
	FI03-S	FIANCHETTI BACINO RISTRETTI ED ABBATTIBILI	○		PZ	<input type="checkbox"/>
PEDANE	PD01-S	PEDANE ELEVABILI REGOLABILI CON APPOGGIAPOLPACCI	★		PZ	<input type="checkbox"/>
	PDU01-S	PIATTO PEDANA UNICO	△		PZ	<input type="checkbox"/>
TAVOLO	TAV04-S	TAVOLO BORDO INCAVO 59x40cm CON ATTACCHI DOPPI ISO 12.22.91.715	△		PZ	<input type="checkbox"/>
	TAV12-S	TAVOLO BORDO INCAVO 59x40cm CON ATTACCO A RIBALTA ISO 12.22.91.715	△		PZ	<input type="checkbox"/>
	TAV08-S	TAVOLO BORDO INCAVO 59x40cm CON ATTACCHI DOPPI E LIVELLANTI ISO 12.27.91.051	△		PZ	<input type="checkbox"/>
	TAV03-S	TAVOLO BORDO INCAVO 69x50cm CON ATTACCHI DOPPI ISO 12.22.91.715	△		PZ	<input type="checkbox"/>
	TAV11-S	TAVOLO BORDO INCAVO 69x50cm CON ATTACCO A RIBALTA ISO 12.22.91.715	△		PZ	<input type="checkbox"/>
	TAV07-S	TAVOLO BORDO INCAVO 69x50cm CON ATTACCHI DOPPI E LIVELLANTI ISO 12.27.91.051	△		PZ	<input type="checkbox"/>
	TAV01-S	TAVOLO IMBOTTITO 60x47cm CON ATTACCHI DOPPI	△		PZ	<input type="checkbox"/>
	TAV09-S	TAVOLO IMBOTTITO 60x47cm CON ATTACCO A RIBALTA	△		PZ	<input type="checkbox"/>
	TAV05-S	TAVOLO IMBOTTITO 60x47cm CON ATTACCHI DOPPI E LIVELLANTI	△		PZ	<input type="checkbox"/>
	TAV02-S	TAVOLO IMBOTTITO 70x47cm CON ATTACCHI DOPPI	△		PZ	<input type="checkbox"/>
	TAV10-S	TAVOLO IMBOTTITO 70x47cm CON ATTACCO A RIBALTA	△		PZ	<input type="checkbox"/>
	TAV06-S	TAVOLO IMBOTTITO 70x47cm CON ATTACCHI DOPPI E LIVELLANTI	△		PZ	<input type="checkbox"/>
	TAV13-S	TAVOLO TRASPARENTE BAMBINO CON ATTACCHI DOPPI ISO 12.22.91.715	△		PZ	<input type="checkbox"/>
	TAV17-S	TAVOLO TRASPARENTE BAMBINO CON ATTACCO A RIBALTA ISO 12.22.91.715	△		PZ	<input type="checkbox"/>
	TAV15-S	TAVOLO TRASPARENTE BAMBINO CON ATTACCHI DOPPI E LIVELLANTI ISO 12.27.91.051	△		PZ	<input type="checkbox"/>
	TAV14-S	TAVOLO TRASPARENTE ADULTO CON ATTACCHI DOPPI ISO 12.22.91.715	△		PZ	<input type="checkbox"/>
	TAV18-S	TAVOLO TRASPARENTE ADULTO CON ATTACCO A RIBALTA ISO 12.22.91.715	△		PZ	<input type="checkbox"/>
	TAV16-S	TAVOLO TRASPARENTE ADULTO CON ATTACCHI DOPPI E LIVELLANTI ISO 12.27.91.051	△		PZ	<input type="checkbox"/>
ACCESSORI	SP01-S	STAFFETTA PELVICA	△		PZ	<input type="checkbox"/>
	ST01-S	SPINTA TRONCO IN PU INTEGRALE CON ATTACCO DX <input type="checkbox"/> SX <input type="checkbox"/>	△		PZ	<input type="checkbox"/>
	ST02-S	SPINTA TRONCO IN PU SOFT CON ATTACCO DX <input type="checkbox"/> SX <input type="checkbox"/>	△		PZ	<input type="checkbox"/>
	CDB01-S	CUNEO DIVARICAT. REG. IN ALT. RIVEST. BLIZZARD TRASP. ISO 18.09.91.006 + ISO 18.09.91.003	△		PZ	<input type="checkbox"/>
	CDS01-S	CUNEO DIVARICAT. REG. IN ALT. RIVEST. IN SKY ISO 18.09.91.006 + ISO 18.09.91.003	△		PZ	<input type="checkbox"/>
	FP01-S	FASCIONE POGGIAGAMBE cm 15 <input type="checkbox"/> 25 <input type="checkbox"/>	△		PZ	<input type="checkbox"/>
	CT01-S	CINTURINO FERMA TALLONE ISO 18.09.91.045	△		PZ	<input type="checkbox"/>
	CP01-S	CINTURINO FERMA PIEDI ISO 18.09.91.042	△		PZ	<input type="checkbox"/>

NOME	CODICE	TIPOLOGIA	COND.	PREZZO	U.M.	CONF.
ACCESSORI	IMB01-S	IMBOTTITURA POGGIPIEDE SU MISURA DX <input type="checkbox"/> SX <input type="checkbox"/> Larg. Prof. Alt.	△		PZ	<input type="checkbox"/>
	IMB02-S	IMBOTTITURA PROTETTIVA ALZAGAMBE	△		PZ	<input type="checkbox"/>
	RUA01-S	RUOTE ANTIRIBALTAMENTO SWING AWAY	△		PZ	<input type="checkbox"/>
	PR01-S	PORTA-RESPIRATORE SU MISURA (indicare le misure in cm) Larg. Prof. Alt.	△		PA	<input type="checkbox"/>
	PF01-S	ASTA PORTAFLEBO CON ATTACCO DX <input type="checkbox"/> SX <input type="checkbox"/>	△		PZ	<input type="checkbox"/>
	PS01-S	PORTA STAMPELLA DX <input type="checkbox"/> SX <input type="checkbox"/>	△		PZ	<input type="checkbox"/>
	KIT01-S	KIT RINFORZO GRANDI TAGLIE (OBBLIGATORIO PER LARGHEZZE SEDUTE 48/50CM)	△		PZ	<input type="checkbox"/>
APPOGGIATESTA	APB01-S	POLIFUNZIONALE PU SOFT CON RIVESTIMENTO IN BLIZZARD TRASPIRANTE ISO 18.09.91.033	△		PZ	<input type="checkbox"/>
	APS01-S	POLIFUNZIONALE PU SOFT CON RIVESTIMENTO IN SKY ISO 18.09.91.033	△		PZ	<input type="checkbox"/>
	API01-S	POLIFUNZIONALE PU INTEGRALE ISO 18.09.91.033	△		PZ	<input type="checkbox"/>
	APB03-S	GRANDE CON RIVESTIMENTO IN BLIZZARD TRASPIRANTE ISO 18.09.91.033	△		PZ	<input type="checkbox"/>
	APS03-S	GRANDE CON RIVESTIMENTO IN SKY ISO 18.09.91.033	△		PZ	<input type="checkbox"/>
	APB04-S	COMFORT CON RIVESTIMENTO IN BLIZZARD TRASPIRANTE ISO 18.09.91.033	△		PZ	<input type="checkbox"/>
	APS04-S	COMFORT CON RIVESTIMENTO IN SKY ISO 18.09.91.033	△		PZ	<input type="checkbox"/>
	APB05-S	OCCIPITALE CON RIVESTIMENTO IN BLIZZARD TRASPIRANTE ISO 18.09.91.033	△		PZ	<input type="checkbox"/>
	APS05-S	OCCIPITALE CON RIVESTIMENTO IN SKY ISO 18.09.91.033	△		PZ	<input type="checkbox"/>
	API02-S	4 PUNTI PU INTEGRALE ISO 18.09.91.033	△		PZ	<input type="checkbox"/>