



EVOLUTION



Immagine Indicativa

DATA : / /

 TIPO RICHIESTA Conto visione Prova con specialista

NOTE EVENTUALI:

ISO 12.22.18.012

CODICE EVO-E

PREZZO Base

DESCRIZIONE La configurazione standard comprende:

- base seduta regolabile in larghezza (da 36 cm a 50 cm) e profondità (da 42 a 50 cm)
- ruote anteriori da 6" (150mm), posteriori da 16" (400 mm) con freno a tamburo
- maniglione di spinta articolato e allargabile nelle diverse misure con fori a passo
- reclinazione attuata mediante molla a gas (in continuo da 0° a 25°)
- basculamento effettuato mediante molla a gas (in continuo da 0 a 45°)
- poggiatesta imbottiti, ribaltabili e regolabili in inclinazione sul piano verticale
- fianchetti imbottiti, regolabili sulla larghezza, orientabili ed abbattibili
- pedane elevabili estraibili e ruotabili lateralmente
- scocca schienale rigida in alluminio
- imbottitura confort del cuscino in poliuretano soft con scarico cocchigeo a portanza incrementale
- imbottitura avvolgente dello schienale in poliuretano soft
- rivestimento schienale/cuscino in blizzard traspirante
- appoggiatesta conformato in poliuretano soft rivestito in blizzard traspirante regolabile in altezza, profondità e rotazione
- coppia ruotine antibaltamento amovibili e regolabili in altezza

INFORMAZIONI TECNICHE

Misure in cm

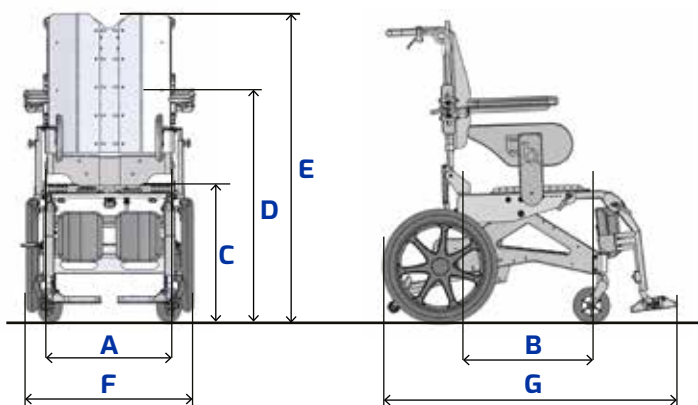

A LARGHEZZA PIATTO SEDUTA REGOLABILE	36	38	40	43	45	48	50
B PROFONDITA' PIATTO SEDUTA REGOLABILE	Da 42 a 50						
C ALTEZZA PIATTO SEDUTA	41	43,5	46				
D ALTEZZA BRACCIOLO	Da 72,5 a 78						
E ALTEZZA SCHIENALE	Da 95,5 a 102,5						
F LARGHEZZA	59	63	68	73			
G PROFONDITA' RUOTE (Ø400)	93		PROFONDITA' RUOTE (Ø550)		100,5		
H PORTATA MAX	kg 120		PESO TOTALE		Da kg 39 a 48		

MISURE UTENTE

Altezza cm

Peso kg

- 1 cm
- 2 cm
- 3 cm
- 4 cm
- 5 cm
- 6 cm
- 7 cm
- 8 cm
- 9 cm

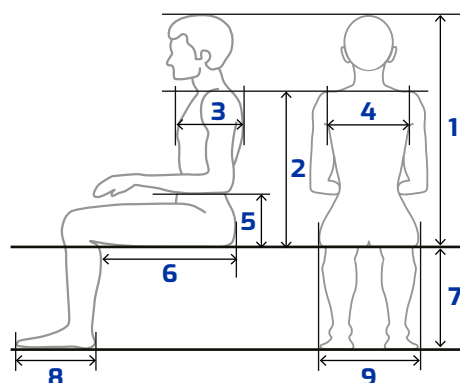

















MISURE (da indicare)

Misure in cm

LARG. IMBOTTITURA CUSCINO	36	<input type="checkbox"/>	40	<input type="checkbox"/>	45	<input type="checkbox"/>	50*	<input type="checkbox"/>
SU MISURA (richiedere preventivo)	Lung.		Larg.		Alt.		<input type="checkbox"/>	
LARG. IMBOTTITURA SCHIENALE	36	<input type="checkbox"/>	40	<input type="checkbox"/>	45	<input type="checkbox"/>	50*	<input type="checkbox"/>
SU MISURA (richiedere preventivo)	Larg.				Alt.		<input type="checkbox"/>	

NOTE:

*KIT RINFORZO GRANDI TAGLIE (OBBLIGATORIO PER LARGHEZZE SEDUTE 50CM)

COLORE di BASE	 Telaio e seduta RAL 5011 Blu	 Pedane e schienale RAL 9005 Nero	 Tessuti NERO	★									
COLORE A SCELTA	solo per telaio e seduta (pedane e schienale vengono fornite sempre in Nero RAL 9005).											I colori raffigurati sono indicativi, fare riferimento alla tabella RAL e PANTONE.	
													
	<input type="checkbox"/>	<input type="checkbox"/>	<input type="checkbox"/>	★	<input type="checkbox"/>	<input type="checkbox"/>	<input type="checkbox"/>	<input type="checkbox"/>	<input type="checkbox"/>	<input type="checkbox"/>	<input type="checkbox"/>		<input type="checkbox"/>
<input type="checkbox"/>												<input type="checkbox"/>	△

COMPONENTISTICA

NOME	CODICE	TIPOLOGIA	COND.	PREZZO	U.M.	CONF.
RUOTE	RA04-E	RUOTE ANTERIORI 7"	★		PA	<input type="checkbox"/>
	RA03-E	RUOTE ANTERIORI 6"	○		PA	<input type="checkbox"/>
	RA02-E	RUOTE ANTERIORI 5,5"	○		PA	<input type="checkbox"/>
	RA01-E	RUOTE ANTERIORI 5"	○		PA	<input type="checkbox"/>
	RU02-E	RUOTE POSTERIORI DA 400 MM CON FRENO A TAMBURO	★		PA	<input type="checkbox"/>
	RU01-E	RUOTE POSTERIORI DA 400 MM CON FRENO A PATTINO	○		PA	<input type="checkbox"/>
	RU03-E	RUOTE POSTERIORI DA 550 MM CON FRENO A TAMBURO E PERNO ESTRAZIONE RAPIDA	△		PA	<input type="checkbox"/>
MANIGLIE	MAA01-E	MANIGLIONE SNODABILE	★		PZ	<input type="checkbox"/>
	MAS01-E	MANIGLIE SEPARATE	○		PZ	<input type="checkbox"/>
RECLINAZIONE	REC01-E	MOLLA A GAS RECLINAZIONE	★		PZ	<input type="checkbox"/>
	REC02-E	REGOLAZIONE MECCANICA RECLINAZIONE SCHIENALE	○		PZ	<input type="checkbox"/>
BRACCIOLI	BR01-E	BRACCIOLI IMBOTTITI CORTI NON ORIENTABILI	★		PA	<input type="checkbox"/>
	BR08-E	BRACCIOLI IMBOTTITI CORTI ORIENTABILI	△		PA	<input type="checkbox"/>
	BR04-E	BRACCIOLI IMBOTTITI LUNGI NON ORIENTABILI	△		PA	<input type="checkbox"/>
	BR07-E	BRACCIOLI IMBOTTITI LUNGI ORIENTABILI	△		PA	<input type="checkbox"/>
	BRD02-E	BRACCIOLO EMIPLEGICO PU INTEGRALE NON ORIENTABILE DESTRO	△		PZ	<input type="checkbox"/>
	BRS02-E	BRACCIOLO EMIPLEGICO PU INTEGRALE NON ORIENTABILE SINISTRO	△		PZ	<input type="checkbox"/>
	BRD03-E	BRACCIOLO EMIPLEGICO PU SOFT NON ORIENTABILE DESTRO	△		PZ	<input type="checkbox"/>
	BRS03-E	BRACCIOLO EMIPLEGICO PU SOFT NON ORIENTABILE SINISTRO	△		PZ	<input type="checkbox"/>
	BRD05-E	BRACCIOLO EMIPLEGICO PU INTEGRALE ORIENTABILE DESTRO	△		PZ	<input type="checkbox"/>
	BRS05-E	BRACCIOLO EMIPLEGICO PU INTEGRALE ORIENTABILE SINISTRO	△		PZ	<input type="checkbox"/>
	BRD06-E	BRACCIOLO EMIPLEGICO PU SOFT ORIENTABILE DESTRO	△		PZ	<input type="checkbox"/>
	BRS06-E	BRACCIOLO EMIPLEGICO PU SOFT ORIENTABILE SINISTRO	△		PZ	<input type="checkbox"/>

NOME	CODICE	TIPOLOGIA	COND.	PREZZO	U.M.	CONF.
	BR09-E	BRACCIOLO SU MISURA DX <input type="checkbox"/> SX <input type="checkbox"/> (misure in cm) Larg. Prof. Alt.	△		PZ	<input type="checkbox"/>
FIANCHETTI	FI01-E	FIANCHETTI BACINO REGOLABILI ED ABBATTIBILI	★		PA	<input type="checkbox"/>
	FI03-E	FIANCHETTI BACINO RISTRETTI ED ABBATTIBILI	○		PA	<input type="checkbox"/>
PEDANE	PD01-E	PEDANE ELEVABILI REGOLABILI CON APPOGGIAPOLPACCI	★		PZ	<input type="checkbox"/>
	PDU01-E	PIATTO PEDANA UNICO	△		PZ	<input type="checkbox"/>
SCHIENALE	SCT01-E	SCHIENALE RIGIDO IN ALLUMINIO	★		PZ	<input type="checkbox"/>
	SCA01-E	SCHIENALE TENSIONABILE	△		PZ	<input type="checkbox"/>
IMBOTTITURA SCHIENALE	ISB36-E	IMBOTTITURA CON RIVESTIMENTO IN BLIZZARD TRASPIRANTE MIS 36	○		PZ	<input type="checkbox"/>
	ISB40-E	IMBOTTITURA CON RIVESTIMENTO IN BLIZZARD TRASPIRANTE MIS 40	○		PZ	<input type="checkbox"/>
	ISB45-E	IMBOTTITURA CON RIVESTIMENTO IN BLIZZARD TRASPIRANTE MIS 45	○		PZ	<input type="checkbox"/>
	ISB50-E	IMBOTTITURA CON RIVESTIMENTO IN BLIZZARD TRASPIRANTE MIS 50	○		PZ	<input type="checkbox"/>
	ISA36-E	IMBOTTITURA CON RIVESTIMENTO IN BLIZZARD TRASPIRANTE ACQUAZERO MIS 36	△		PZ	<input type="checkbox"/>
	ISA40-E	IMBOTTITURA CON RIVESTIMENTO IN BLIZZARD TRASPIRANTE ACQUAZERO MIS 40	△		PZ	<input type="checkbox"/>
	ISA45-E	IMBOTTITURA CON RIVESTIMENTO IN BLIZZARD TRASPIRANTE ACQUAZERO MIS 45	△		PZ	<input type="checkbox"/>
	ISA50-E	IMBOTTITURA CON RIVESTIMENTO IN BLIZZARD TRASPIRANTE ACQUAZERO MIS 50	△		PZ	<input type="checkbox"/>
IMBOTTITURA CUSCINO	ICB36-E	IMBOTTITURA CON RIVESTIMENTO IN BLIZZARD TRASPIRANTE MIS 36	△		PZ	<input type="checkbox"/>
	ICB40-E	IMBOTTITURA CON RIVESTIMENTO IN BLIZZARD TRASPIRANTE MIS 40	△		PZ	<input type="checkbox"/>
	ICB45-E	IMBOTTITURA CON RIVESTIMENTO IN BLIZZARD TRASPIRANTE MIS 45	△		PZ	<input type="checkbox"/>
	ICB50-E	IMBOTTITURA CON RIVESTIMENTO IN BLIZZARD TRASPIRANTE MIS 50	△		PZ	<input type="checkbox"/>
	ICS36-E	IMBOTTITURA CON RIVESTIMENTO IN SKY MIS 36	△		PZ	<input type="checkbox"/>
	ICS40-E	IMBOTTITURA CON RIVESTIMENTO IN SKY MIS 40	△		PZ	<input type="checkbox"/>
	ICS45-E	IMBOTTITURA CON RIVESTIMENTO IN SKY MIS 45	△		PZ	<input type="checkbox"/>
	ICS50-E	IMBOTTITURA CON RIVESTIMENTO IN SKY MIS 50	△		PZ	<input type="checkbox"/>
	ICA36-E	IMBOTTITURA CON RIVESTIMENTO IN BLIZZARD TRASPIRANTE ACQUAZERO MIS 36	△		PZ	<input type="checkbox"/>
	ICA40-E	IMBOTTITURA CON RIVESTIMENTO IN BLIZZARD TRASPIRANTE ACQUAZERO MIS 40	△		PZ	<input type="checkbox"/>
	ICA45-E	IMBOTTITURA CON RIVESTIMENTO IN BLIZZARD TRASPIRANTE ACQUAZERO MIS 45	△		PZ	<input type="checkbox"/>
	ICA50-E	IMBOTTITURA CON RIVESTIMENTO IN BLIZZARD TRASPIRANTE ACQUAZERO MIS 50	△		PZ	<input type="checkbox"/>
	TAVOLO	TAV04-E	TAVOLO BORDO INCAVO 59x40cm CON ATTACCHI DOPPI ISO 12.22.91.715	△		PZ
TAV12-E		TAVOLO BORDO INCAVO 59x40cm CON ATTACCO A RIBALTA ISO 12.22.91.715	△		PZ	<input type="checkbox"/>
TAV08-E		TAVOLO BORDO INCAVO 59x40cm CON ATTACCHI DOPPI E LIVELLANTI ISO 12.27.91.051	△		PZ	<input type="checkbox"/>

NOME	CODICE	TIPOLOGIA	COND.	PREZZO	U.M.	CONF.
TAVOLO	TAV03-E	TAVOLO BORDO INCAVO 69x50cm CON ATTACCHI DOPPI ISO 12.22.91.715	△		PZ	<input type="checkbox"/>
	TAV11-E	TAVOLO BORDO INCAVO 69x50cm CON ATTACCO A RIBALTA ISO 12.22.91.715	△		PZ	<input type="checkbox"/>
	TAV07-E	TAVOLO BORDO INCAVO 69x50cm CON ATTACCHI DOPPI E LIVELLANTI ISO 12.27.91.051	△		PZ	<input type="checkbox"/>
	TAV01-E	TAVOLO IMBOTTITO 60x47cm CON ATTACCHI DOPPI	△		PZ	<input type="checkbox"/>
	TAV09-E	TAVOLO IMBOTTITO 60x47cm CON ATTACCO A RIBALTA	△		PZ	<input type="checkbox"/>
	TAV05-E	TAVOLO IMBOTTITO 60x47cm CON ATTACCHI DOPPI E LIVELLANTI	△		PZ	<input type="checkbox"/>
	TAV02-E	TAVOLO IMBOTTITO 70x47cm CON ATTACCHI DOPPI	△		PZ	<input type="checkbox"/>
	TAV10-E	TAVOLO IMBOTTITO 70x47cm CON ATTACCO A RIBALTA	△		PZ	<input type="checkbox"/>
	TAV06-E	TAVOLO IMBOTTITO 70x47cm CON ATTACCHI DOPPI E LIVELLANTI	△		PZ	<input type="checkbox"/>
	TAV13-E	TAVOLO TRASPARENTE BAMBINO CON ATTACCHI DOPPI ISO 12.22.91.715	△		PZ	<input type="checkbox"/>
	TAV17-E	TAVOLO TRASPARENTE BAMBINO CON ATTACCO A RIBALTA ISO 12.22.91.715	△		PZ	<input type="checkbox"/>
	TAV15-E	TAVOLO TRASPARENTE BAMBINO CON ATTACCHI DOPPI E LIVELLANTI ISO 12.27.91.051	△		PZ	<input type="checkbox"/>
	TAV14-E	TAVOLO TRASPARENTE ADULTO CON ATTACCHI DOPPI ISO 12.22.91.715	△		PZ	<input type="checkbox"/>
	TAV18-E	TAVOLO TRASPARENTE ADULTO CON ATTACCO A RIBALTA ISO 12.22.91.715	△		PZ	<input type="checkbox"/>
	TAV16-E	TAVOLO TRASPARENTE ADULTO CON ATTACCHI DOPPI E LIVELLANTI ISO 12.27.91.051	△		PZ	<input type="checkbox"/>
ACCESSORI	SP01-E	STAFFETTA PELVICA	△		PZ	<input type="checkbox"/>
	ST01-E	SPINTA TRONCO IN PU INTEGRALE CON ATTACCO DX <input type="checkbox"/> SX <input type="checkbox"/>	△		PZ	<input type="checkbox"/>
	ST02-E	SPINTA TRONCO IN PU SOFT CON ATTACCO DX <input type="checkbox"/> SX <input type="checkbox"/>	△		PZ	<input type="checkbox"/>
	CDB01-E	CUNEO DIVARICAT. REG. IN ALT. RIVEST. BLIZZARD TRASP. ISO 18.09.91.006 + ISO 18.09.91.003	△		PZ	<input type="checkbox"/>
	CDS01-E	CUNEO DIVARICAT. REG. IN ALT. RIVEST. IN SKY ISO 18.09.91.006 + ISO 18.09.91.003	△		PZ	<input type="checkbox"/>
	FP01-E	FASCIONE POGGIAGAMBE cm 15 <input type="checkbox"/> 25 <input type="checkbox"/>	△		PZ	<input type="checkbox"/>
	CT01-E	CINTURINO FERMA TALLONE ISO 18.09.91.045	△		PZ	<input type="checkbox"/>
	CP01-E	CINTURINO FERMA PIEDI ISO 18.09.91.042	△		PZ	<input type="checkbox"/>
	IMB01-E	IMBOTTITURA POGGIPIEDE SU MISURA DX <input type="checkbox"/> SX <input type="checkbox"/> Larg. Prof. Alt.	△		PZ	<input type="checkbox"/>
	IMB02-E	IMBOTTITURA PROTETTIVA ALZAGAMBE	△		PA	<input type="checkbox"/>
	RUA01-E	RUOTE ANTIRIBALTAMENTO SWING AWAY	△		PZ	<input type="checkbox"/>
	PR01-E	PORTA-RESPIRATORE SU MISURA (indicare le misure in cm) Larg. Prof. Alt.	△		PZ	<input type="checkbox"/>
	PF01-E	ASTA PORTAFLEBO CON ATTACCO DX <input type="checkbox"/> SX <input type="checkbox"/>	△		PZ	<input type="checkbox"/>
	PS01-E	PORTA STAMPELLA DX <input type="checkbox"/> SX <input type="checkbox"/>	△		PZ	<input type="checkbox"/>
	RI01-E	RIALZO SEDUTA SU MISURA Larg. Prof. Alt.	△		PZ	<input type="checkbox"/>

NOME	CODICE	TIPOLOGIA	COND.	PREZZO	U.M.	CONF.
	KIT01-E	KIT RINFORZO GRANDI TAGLIE (OBBLIGATORIO PER LARGHEZZE SEDUTE 48/50CM)	△		PZ	<input type="checkbox"/>
	KIT02-E	LATERALIZZAZIONE ATTACCO POGGIATESTRIALZO SEDUTA SU MISURA	△		PZ	<input type="checkbox"/>
APPOGGIATESTA	APB01-E	POLIFUNZIONALE PU SOFT CON RIVESTIMENTO IN BLIZZARD TRASPIRANTE ISO 18.09.91.033	★		PZ	<input type="checkbox"/>
	APS01-E	POLIFUNZIONALE PU SOFT CON RIVESTIMENTO IN SKY ISO 18.09.91.033	△		PZ	<input type="checkbox"/>
	API01-E	POLIFUNZIONALE PU INTEGRALE ISO 18.09.91.033	△		PZ	<input type="checkbox"/>
	APB03-E	GRANDE CON RIVESTIMENTO IN BLIZZARD TRASPIRANTE ISO 18.09.91.033	△		PZ	<input type="checkbox"/>
	APS03-E	GRANDE CON RIVESTIMENTO IN SKY ISO 18.09.91.033	△		PZ	<input type="checkbox"/>
	APB04-E	COMFORT CON RIVESTIMENTO IN BLIZZARD TRASPIRANTE ISO 18.09.91.033	△		PZ	<input type="checkbox"/>
	APS04-E	COMFORT CON RIVESTIMENTO IN SKY ISO 18.09.91.033	△		PZ	<input type="checkbox"/>
	APB05-E	OCCIPITALE CON RIVESTIMENTO IN BLIZZARD TRASPIRANTE ISO 18.09.91.033	△		PZ	<input type="checkbox"/>
	APS05-E	OCCIPITALE CON RIVESTIMENTO IN SKY ISO 18.09.91.033	△		PZ	<input type="checkbox"/>
	API02-E	4 PUNTI PU INTEGRALE ISO 18.09.91.033	△		PZ	<input type="checkbox"/>